

Idromassaggi UltraFit™ AirJet™ - Manuale d'uso

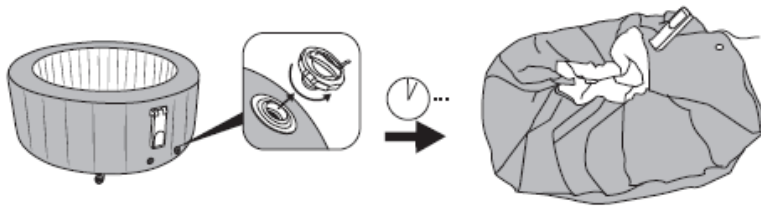

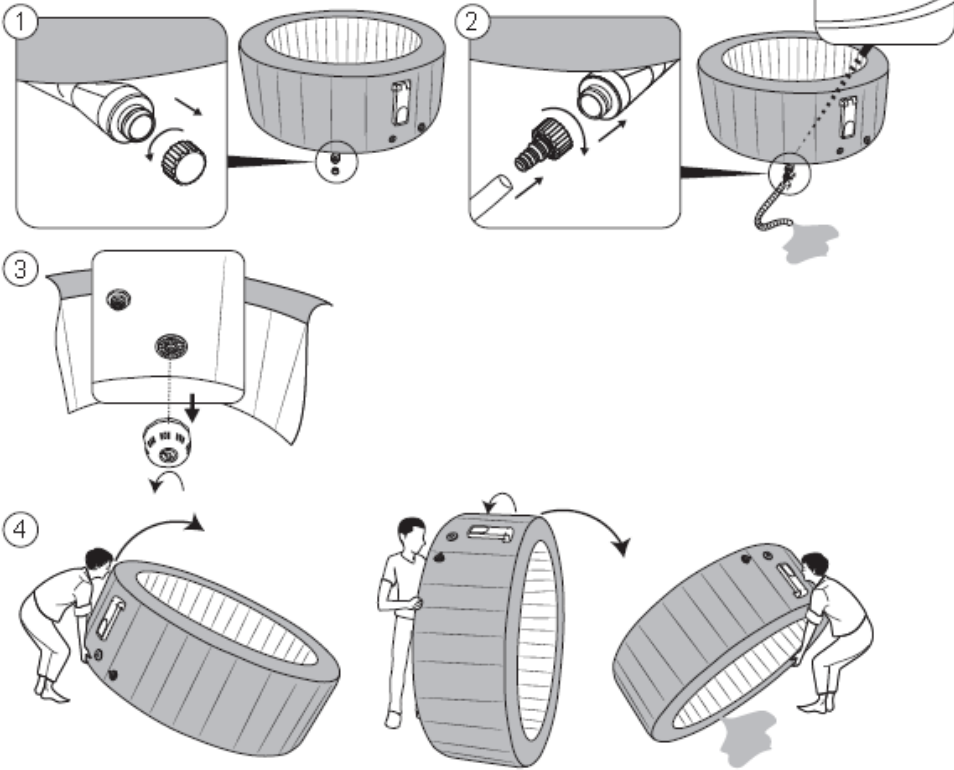

A: ①

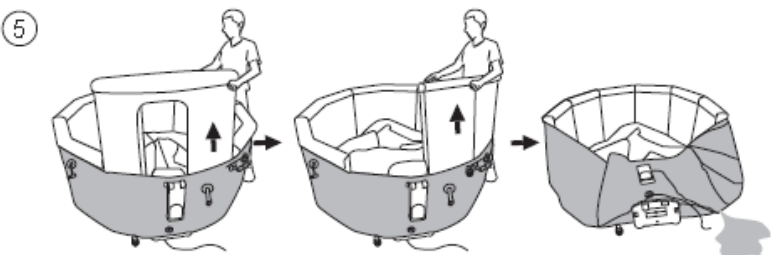
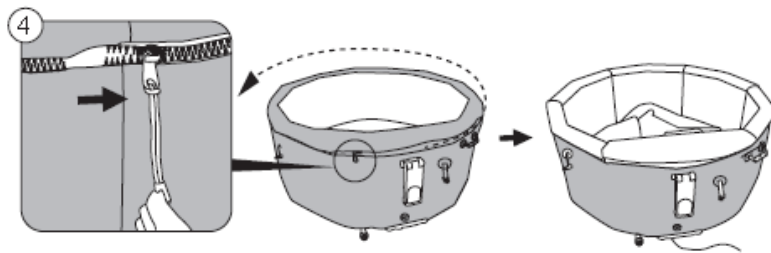
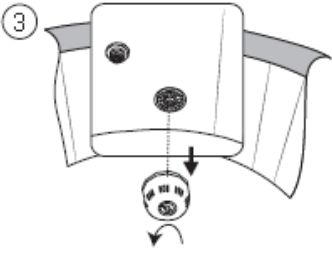
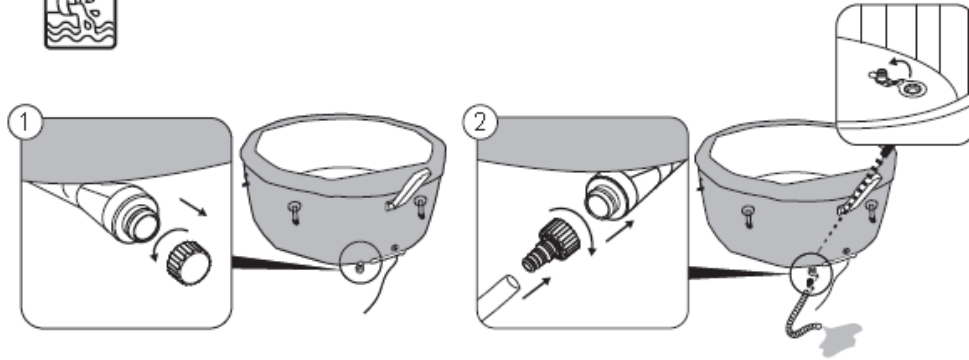

②

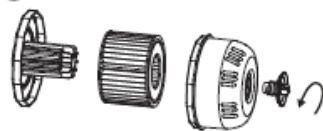

③



B: ①

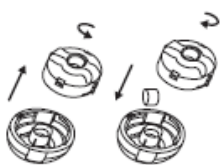

②

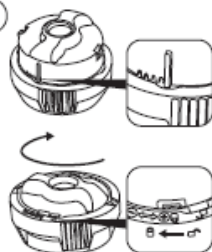

③

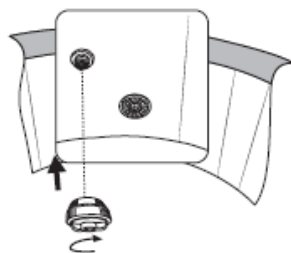

MANUALE D'USO



Per assistenza visita il sito www.bestwaycorp.com/support
SI CONSIGLIA DI NON EFFETTUARE IL RESO NEL PUNTO VENDITA
DOMANDE? PROBLEMI? PARTI MANCANTI?
Per FAQ, manuali, video o pezzi di ricambio, si prega di visitare il sito bestwaycorp.com/support

TAVOLA DEI CONTENUTI

INFORMAZIONI SULLA SICUREZZA

- Si prega di leggere attentamente le seguenti istruzioni e avvertenze di sicurezza prima di utilizzare il prodotto e conservare questo manuale per future consultazioni. La mancata osservanza di queste istruzioni di sicurezza comporta il rischio di lesioni gravi anche fatali.

DESCRIZIONE DEL PRODOTTO

- Leggere attentamente tutte le informazioni sul prodotto fornite in questo manuale, comprese le specifiche tecniche del riscaldatore, che deve essere utilizzato esclusivamente con prese elettriche la cui tensione e valore nominale corrispondano a quanto indicato.

COMPONENTI E ATTREZZI NECESSARI

- Verificare la presenza dei componenti inclusi consultando l'elenco stampato sulla confezione. Accertarsi che corrispondano al modello che si intendeva acquistare.
- In caso di parti danneggiate o mancanti al momento dell'acquisto, visitare il sito web bestwaycorp.com/support.

ISTRUZIONI PER L'INSTALLAZIONE

- Per le istruzioni di installazione, fare riferimento alle immagini riportate sulla confezione. Le immagini sono solo a scopo illustrativo e potrebbero non rispecchiare il prodotto originale. Non in scala.
- Bestway non si riterrà responsabile per qualsiasi danno alla vasca idromassaggio causato da un suo uso non appropriato o dalla mancata osservanza di queste istruzioni.

ISTRUZIONI PER L'USO

- Per le istruzioni per l'uso, fare riferimento alle sequenze illustrate riportate nel presente manuale. Le immagini sono solo a scopo illustrativo e potrebbero non rispecchiare il prodotto originale. Non in scala.
- Bestway non si riterrà responsabile per qualsiasi danno alla vasca idromassaggio causato da un suo uso non appropriato o dalla mancata osservanza di queste istruzioni.

ISTRUZIONI PER LA MANUTENZIONE

- E' indispensabile eseguire con regolarità le normali operazioni di manutenzione del liner, della copertura, della cartuccia filtrante, oltre al corretto trattamento chimico dell'acqua. La mancata osservanza delle linee guida riportate in questa sezione può mettere a rischio la vostra salute vostra e quella della vostra famiglia.

ISTRUZIONI DI SMONTAGGIO E CONSERVAZIONE

- Assicurarsi che la vasca idromassaggio sia completamente pulita e asciutta prima di metterla via. Un'eventuale umidità residua nei componenti potrebbe portare alla formazione di muffe.
- Conservare in luogo asciutto a una temperatura moderata compresa fra 15°C (59°F) e 38°C (100°F).

RISOLUZIONE PROBLEMI

- In caso di problemi con l'idromassaggio, consultare l'apposita sezione "Risoluzione problemi" in questo manuale

CODICI ERRORE

- In caso di problemi con l'idromassaggio, consultare l'apposita sezione "Codici errore" in questo manuale

INFORMAZIONI SULLA GARANZIA

- Per informazioni sui termini della garanzia, si prega di consultare il sito: www.bestwaycorp.com

INFORMAZIONI SULLA SICUREZZA

SI PREGA DI LEGGERE E SEGUIRE TUTTE LE ISTRUZIONI RIPORTATE DI SEGUITO.

Si prega di leggere e attenersi a tutte le informazioni contenute in questo manuale utente prima di installare e utilizzare la spa. Queste avvertenze, istruzioni e linee guida di sicurezza riguardano alcuni dei rischi più comuni, ma non possono necessariamente includere tutti i possibili rischi e pericoli. È opportuno usare sempre cautela e buon senso nello svolgere qualsiasi attività in acqua. Si prega di conservare queste istruzioni per l'uso futuro, tenendo inoltre presente che le informazioni possono variare a seconda del modello di spa acquistato. Conservare queste istruzioni in un luogo sicuro e rivolgersi al produttore o effettuare una ricerca sul sito Web www.bestwaycorp.com in assenza delle stesse.

AVVERTENZE – SICUREZZA DURANTE L'INSTALLAZIONE

- La spa deve essere alimentata tramite un trasformatore di isolamento o un dispositivo di corrente residua (RCD) con una corrente di funzionamento residua non superiore a 30mA.
- La spa deve essere alimentata tramite una presa dotata di messa a terra.
- La presa di corrente utilizzata deve essere situata su una parete a più 4 m di distanza dall'idromassaggio stesso
- L'idromassaggio deve essere collegato a una presa di corrente con messa a terra tramite un cavo di alimentazione dotato di spina e dispositivo portatile di protezione differenziale (PRCD) con una corrente di intervento di 10 mA.
- L'idromassaggio deve essere collegato unicamente ad una presa con messa a terra facente parte dell'impianto di cablaggio fisso dell'edificio.
- È necessario che la spina si trovi in una posizione accessibile anche dopo l'installazione della spa.
- Le operazioni di installazione devono essere effettuate nel rispetto dei regolamenti nazionali sui cablaggi; consultare un elettricista qualificato per qualsiasi domanda.
- Non interrare il cavo. Posizionare il cavo in modo che non rischi di venire accidentalmente a contatto con tosaerba, tagliasiepi e altre apparecchiature di questo tipo.

ATTENZIONE: Al fine di evitare qualsiasi pericolo relativo al reset involontario dell'interruttore termico, la spa non deve mai essere alimentata tramite un dispositivo di commutazione esterno, come ad esempio un dispositivo dotato di timer, o collegata a un circuito che viene regolarmente acceso e spento dal fornitore di utenze.

- Leggere sempre le istruzioni prima di utilizzare ed installare/assemblare nuovamente il dispositivo.

ATTENZIONE - PERICOLO DI SCOSSE ELETTRICHE

PER EVITARE IL RISCHIO DI SCOSSE ELETTRICHE, NON UTILIZZARE L'IDROMASSAGGIO IN PRESENZA DI PIOGGIA O TEMPORALI CON TUONI E FULMINI

- Non utilizzare prolunghe per collegare l'unità alla rete di alimentazione e assicurarsi che la presa utilizzata si trovi in una posizione adeguata.
- Non collegare o scollegare il dispositivo con le mani bagnate.
- Non azionare alcun apparecchio elettrico se si è nella vasca idromassaggio e in ogni caso prima di essersi asciugati. Non collocare alcun tipo di apparecchio elettrico (ad es. lampade, telefoni, radio o televisori), a meno di 2 m dalla vasca idromassaggio.
- Installare l'idromassaggio a una distanza di almeno 2 metri da qualsiasi superficie metallica.
- Nessun elemento della spa deve essere posizionato al di sopra della vasca durante il suo uso.

- Gli elementi contenenti parti in tensione, ad eccezione delle parti alimentate a bassissima tensione di sicurezza non superiore a 12V, devono risultare inaccessibili dall'interno della spa, mentre le parti che incorporano componenti elettrici (ad eccezione dei dispositivi di controllo remoto), devono essere posizionate o fissate in modo che non possano cadere nella vasca.
- Ai fini della sicurezza elettrica, il cavo di alimentazione integra un dispositivo PRCD. Qualora venga rilevata una dispersione di corrente superiore a 10 mA, il disgiuntore termico entrerà in funzione e interromperà l'alimentazione. In tale eventualità si prega di scollegare la spa e interrompere immediatamente il suo utilizzo. Non tentare di riparare prodotto da soli. Fare riferimento al sito web www.bestwaycorp.com per ottenere tutte le informazioni necessarie.
- In caso il cavo di alimentazione risulti danneggiato, la sostituzione dovrà essere effettuata dal produttore, dal servizio di assistenza o da personale parimenti qualificato al fine di prevenire pericoli di qualsiasi tipo.
- Per ridurre il rischio di scosse elettriche, non utilizzare prolunghe per collegare l'unità all'alimentazione elettrica, bensì una presa correttamente posizionata.

AVVERTENZE- RIDUZIONE DEL RISCHIO DI LESIONI

- L'acqua di una spa idromassaggio non deve mai superare i 40°C (104°F) bensì rimanere fra i 38°C (100°F) e 40°C (104°F), temperatura considerata sicura e confortevole per qualsiasi adulto in buona salute. È consigliabile impostare temperature più basse in caso la spa venga usata da bambini piccoli e qualora il suo uso superi i 10 minuti.
- Poiché durante i primi mesi di gravidanza una temperatura dell'acqua eccessiva può causare danni al feto, le donne in stato interessante o che sospettino di esserlo dovrebbero limitare la temperatura dell'acqua della spa a 38°C (100°F). Limitare l'utilizzo della spa a non più di 10 minuti per volta.
- Se l'acqua sembra troppo calda, controllare la temperatura con un termometro preciso prima di entrare nella vasca. Se la temperatura dell'acqua è superiore a 45°C (113°F), interrompere l'uso dell'idromassaggio fino a quando la temperatura non scende al di sotto dei 40°C (104°F). La temperatura misurata da un termometro esterno potrebbe differire da quella indicata sul pannello di controllo di circa 3 gradi. Ciò è del tutto normale ed è causato dalla diversa posizione da cui i due strumenti rilevano la temperatura.
- L'uso di alcol, droghe o farmaci prima o durante l'utilizzo della spa può portare a perdita di coscienza con possibilità di annegamento.
- Persone che soffrono di obesità o con una storia di malattie cardiache, pressione alta (o troppo bassa), problemi circolatori o diabete dovrebbero consultare un medico prima di utilizzare una spa.
- Ciò si applica anche a chi è in cura con farmaci, poiché alcune classi di farmaci possono indurre sonnolenza o influenzare la frequenza cardiaca, la pressione del sangue e la circolazione.
- Evitare sempre di immergere la testa sott'acqua.
- Non ingerire l'acqua della spa.
- Tenere presente che l'intervallo di temperatura effettivamente percepito come confortevole, durante l'uso della spa, potrebbe risultare inferiore alla temperatura massima di sicurezza.
- Non azionare mai la spa se i tubi di ingresso/uscita sono rotti o mancanti. Non tentare in nessun caso di sostituire i tubi di ingresso/uscita. Fare riferimento al sito web www.bestwaycorp.com per tutte le informazioni necessarie.
- Non versare mai acqua di temperatura superiore ai 40°C (104°F) direttamente nella spa.
- Non utilizzare la spa quando si è da soli.
- Chi soffre di malattie infettive dovrebbe astenersi dall'usare una spa.
- Non utilizzare la spa subito dopo un intenso esercizio fisico.
- Uscire immediatamente dalla spa qualora si avverta una sensazione di disagio o sonnolenza.
- È buona norma entrare e uscire dalla spa lentamente e con cautela. Le superfici bagnate possono essere scivolose.
- La pompa deve essere testata prima di ogni utilizzo. Seguire le istruzioni relative alla pompa per eseguire il test.
- Assicurarsi sempre che la spina sia asciutta, la connessione con la spina bagnata è tassativamente vietata.
- Scollegare sempre il dispositivo nei seguenti casi:
 - Prima di pulire la spa o effettuare la manutenzione
 - Se si prevede di lasciare la spa incustodita per lunghi periodi (ad esempio in vacanza)
- Non indossare mai lenti a contatto quando si è nella spa.

PERICOLO - Rischio di lesioni. Le dimensioni dei raccordi di aspirazione in questa spa sono state calcolate per adattarsi alla portata specifica della pompa. In caso si renda necessario sostituire i raccordi di aspirazione o la pompa, accertarsi che siano compatibili per portata. Non azionare mai la spa se i raccordi di aspirazione sono rotti o mancanti. Non sostituire mai un raccordo di aspirazione con uno di portata inferiore a quella indicata sul raccordo di aspirazione originale.

ATTENZIONE: al fine di garantire la sicurezza e le prestazioni della spa, i suoi componenti principali quali l'elemento riscaldante, il motore dell'aeratore e le valvole di non ritorno devono essere revisionati da un elettricista qualificato dopo circa 3-5 anni. Qualora venissero riscontrati problemi durante la revisione, fare riferimento al sito Web www.bestwaycorp.com per tutte le informazioni necessarie.

AVVERTENZE – SICUREZZA PER CHI NON NUOTA

- È necessario che nuotatori principianti/non nuotatori rimangano sotto la supervisione costante di un adulto esperto quando usano la spa, soprattutto se la spa viene usata per attività di fitness. Tenere presente che il più alto rischio di annegamento si riscontra nei bambini di età

inferiore ai cinque anni.

- Affidare a un adulto competente la supervisione della spa ogni volta che la stessa viene utilizzata.
- I nuotatori principianti/non nuotatori dovrebbero indossare dispositivi di protezione personale, soprattutto se utilizzano la spa per attività di fitness.
- Quando la spa non è in uso o non è sorvegliata, rimuovere tutti i giocattoli dalla vasca e dall'area circostante per evitare di attirare i bambini.

AVVERTENZE – DISPOSITIVI E APPARECCHIATURE DI SICUREZZA

- Al fine di impedire ogni accesso non autorizzato alla spa è necessario utilizzare una copertura di sicurezza o simile elemento protettivo; in alternativa, assicurarsi che tutte le porte e le finestre (ove applicabile) siano ben chiuse.
- Barriere, coperture, allarmi o dispositivi di sicurezza simili sono utili ausili, ma non sostituiscono la supervisione continua e competente di un adulto.
- Si consiglia di predisporre nelle vicinanze della spa dispositivi di soccorso (ad es. un salvagente) adeguati.
- Tenere un telefono funzionante e un elenco di numeri di telefono di emergenza vicino alla spa.
- Si consiglia di consultare esperti e/o le autorità locali in merito alle leggi/regolamenti locali o nazionali relativi a recinzioni a prova di bambino, barriere di sicurezza, illuminazione e altri requisiti di sicurezza.

AVVERTENZE – UTILIZZO SICURO DELLA SPA

- Incoraggiate tutti gli utenti, in particolare i bambini, a imparare a nuotare.
- E' consigliabile imparare le tecniche di primo soccorso (rianimazione cardiopolmonare - RCP) e aggiornare regolarmente le proprie conoscenze in merito. Ciò può fare la differenza fra la vita e la morte in caso di emergenza.
- Spiegare a tutti coloro che useranno la spa, compresi i bambini, cosa fare in caso di emergenza.
- Non tuffarsi mai in specchi d'acqua poco profondi; ciò comporta il rischio di lesioni gravi o morte.
- Non utilizzare la spa contestualmente all'assunzione di alcol o farmaci che potrebbero compromettere la capacità di utilizzarla in sicurezza.
- Quando si utilizzano coperture, rimuoverle completamente prima di entrare nella spa.
- Al fine di evitare possibili malattie, si consiglia di trattare regolarmente l'acqua e assicurarsi che tutti gli utenti pratichino una buona igiene. Consultare le linee guida per il trattamento dell'acqua nel manuale d'uso.
- Conservare i prodotti chimici fuori dalla portata dei bambini.
- Utilizzare la segnaletica fornita sulla spa o entro 2 metri dalla spa stessa, in una posizione ben visibile.
- Una volta rimosse le scalette, queste dovranno essere riposte in un luogo sicuro al quale i bambini non possano accedere.
- Questo prodotto può essere utilizzato da bambini a partire dagli 8 anni e da persone con ridotte capacità motorie, sensoriali o mentali o persone prive di esperienza a patto che vengano supervisionate o abbiano ricevuto istruzioni sull'uso sicuro del dispositivo, e siano consapevoli dei suoi potenziali rischi. I bambini non devono giocare con il prodotto. La pulizia e la manutenzione del prodotto non devono essere effettuate da bambini privi della supervisione di un adulto.
- I bambini sono attirati dall'acqua; coprire sempre la spa dopo ogni utilizzo.

PERICOLO - Rischio di annegamento accidentale (soprattutto nei bambini sotto i 5 anni). Prestare attenzione ad impedire ai bambini l'accesso non autorizzato alla spa. Ciò può essere ottenuto mettendo in sicurezza i mezzi di accesso alla spa o installando un dispositivo di protezione sulla spa.

Per evitare incidenti durante l'uso della spa, assicurarsi che i bambini siano costantemente sorvegliati da un adulto.

AVVERTENZE - TRATTAMENTO CHIMICO DELL'ACQUA

- Non aggiungere mai acqua ai prodotti chimici. Aggiungere sempre le sostanze chimiche all'acqua onde evitare la formazione di fumi/vapori o violente reazioni chimiche con emissione di spruzzi pericolosi.
- Consultare la sezione "MANUTENZIONE" per informazioni relative alla pulizia, mantenimento e smaltimento dell'acqua della spa.
- Non utilizzare la spa mentre viene effettuato il trattamento chimico.
- Evitare di effettuare dosaggi manuali di sostanze chimiche quando la spa è in uso.
- Relativamente al riempimento della spa, si consiglia di consultare le autorità locali per le normative sulla fornitura d'acqua.

AVVERTENZE - INSTALLAZIONE E CONSERVAZIONE SICURE

- Si consiglia vivamente di non aprire e gonfiare la vasca idromassaggio quando la temperatura ambiente è inferiore a 15°C. Sugeriamo di gonfiare la vasca idromassaggio al chiuso e poi di continuare l'allestimento all'aperto. Se la temperatura esterna è inferiore a 6°C il riscaldatore della vasca idromassaggio deve rimanere sempre acceso. In questa modalità, il sistema Freeze Shield® può mantenere la temperatura interna tra i 6°C e i 10°C per evitare danni, come ad esempio il congelamento dell'acqua nei tubi o nel sistema di ricircolo.

ATTENZIONE: se sulla vasca idromassaggio compaiono degli allarmi, il sistema Freeze Shield® smette di funzionare. Controllare regolarmente la spa qualora la temperatura esterna risulti inferiore a 6°C (42,8°F). In caso di assenze prolungate in periodi nei quali la temperatura potrebbe scendere al di sotto dei 6°C, si consiglia di smontare e riporre la spa seguendo l'apposita procedura.

- Non posizionare la spa su superfici scivolose e assicurarsi che la superficie scelta sia priva di oggetti taglienti prima di procedere all'installazione.

- Per evitare danni alla pompa, la spa non deve mai essere messa in funzione a meno che non sia stata riempita d'acqua.
- Per ragioni di sicurezza, utilizzare solo accessori forniti o approvati dal produttore.
- Fare riferimento al paragrafo seguente per le informazioni relative all'installazione.
- Per quanto riguarda le informazioni relative all'installazione, fare riferimento al paragrafo successivo del manuale.
- Ogniqualevolta la spa viene svuotata, il filtro dovrebbe essere pulito (e drenato / asciugato, ove previsto).
- Si prega di esaminare l'attrezzatura prima dell'uso. Contattare Bestway all'indirizzo del servizio clienti indicato nel presente manuale in caso di parti danneggiate o mancanti al momento dell'acquisto. Accertarsi che i componenti dell'apparecchiatura corrispondano al modello che si intendeva acquistare.
- Questo prodotto non è destinato a usi commerciali.
- Tenere sempre coperta la spa per ridurre al minimo la perdita di calore durante il suo riscaldamento tra un utilizzo e l'altro (ma non durante l'utilizzo). Assicurarsi che la copertura sia ben fissata, come da istruzioni per massimizzare l'isolamento. Quando la copertura non è usata, è consigliabile tenerla sollevata da terra per mantenerla pulita (in particolare sul lato più vicino alla superficie dell'acqua). La copertura deve essere conservata in un luogo appropriato, dove non possa essere danneggiata o causare danni.
- Controllare la temperatura impostata per l'acqua e valutare se sia opportuno abbassarla nei periodi in cui si prevede di non utilizzare la spa.
- A seconda delle condizioni esterne, valutare se sia opportuno spegnere completamente il riscaldatore qualora la spa non venga utilizzata per lunghi periodi (laddove la spa disponga di questa opzione pur mantenendo i valori residui di disinfezione/pH).
- Si consiglia di utilizzare un telo isolante sotto alla spa per ridurre al minimo la perdita di calore.
- Pulire regolarmente i filtri per mantenere la pompa in buone condizioni ed evitare cambi d'acqua e cicli di riscaldamento non necessari.
- Posizionare la spa lontano da stanze da letto/ambienti di riposo, così che il rumore non arrechi disturbo.
- Non appoggiare la copertura a terra o su qualsiasi altra superficie sporca quando non in uso.
- Durante l'utilizzo della spa la copertura deve essere tenuta in un'area pulita e asciutta, onde evitare che sporco e batteri si raccolgano sulla sua superficie. Le coperture spa non dovrebbero mai essere messe a contatto con tavoli o pedane di legno, in quanto potrebbero macchiarlo o scolorirlo. Un sollevatore o simile dispositivo, è utile per far sì che la copertura non venga a contatto con il suolo ed è particolarmente raccomandato per l'uso della spa in contesti di noleggio.
- Si consiglia di consultare un appaltatore qualificato o un ingegnere strutturale per verificare che il materiale di supporto sia in grado di reggere il carico massimo combinato della spa, dell'acqua e dei bagnanti. Fare riferimento alle informazioni sul peso totale riportate sulla confezione.

ATTENZIONE – SOLO PER IDROMASSAGGI DOTATI DI Wi-Fi

- Frequenza di lavoro del trasmettitore: WIFI: 2412~2472MHz; BLE: 2402~2480MHz
- Potenza massima di uscita del trasmettitore: WIFI: 19dBm; BLE: 10dBm

CONSERVARE QUESTE ISTRUZIONI

SMALTIMENTO



Le apparecchiature elettriche non devono essere smaltite insieme ai rifiuti domestici. Si prega di riciclare laddove esistano strutture adeguate. Per maggiori informazioni in merito, contattare le autorità locali o il proprio rivenditore.

ISTRUZIONI TECNICHE DI SICUREZZA

PRCD

- Assicurarsi che la corrente nominale erogata dalla presa elettrica sia compatibile con la pompa prima di inserire la spina.
- Questo idromassaggio è un apparecchio elettrico di classe I e deve essere collegato direttamente a una presa con messa a terra. Si raccomanda di utilizzare esclusivamente una presa resistente all'umidità e in grado di sopportare carichi di corrente elevati. Prima di utilizzare l'idromassaggio, controllare regolarmente che la spina e la presa non presentino segni di danneggiamento; non utilizzare in presenza di danni alla spina o alla presa. Se non si è sicuri della qualità dell'alimentazione elettrica, rivolgersi a un elettricista qualificato.
- La spina PRCD deve essere testata prima di ogni utilizzo onde evitare il rischio di scosse elettriche.
- Non utilizzare la pompa qualora la spina non superi il test. Per assistenza, visitare la sezione supporto tecnico sul sito Web www.bestwaycorp.com.

TERMINALE DI COLLEGAMENTO EQUIPOTENZIALE DEL RISCALDATORE SPA

- Si raccomanda di affidare a un elettricista qualificato il collegamento della pompa della vasca idromassaggio a un terminale di collegamento equipotenziale utilizzando un conduttore in rame solido di almeno 2,5 mm².

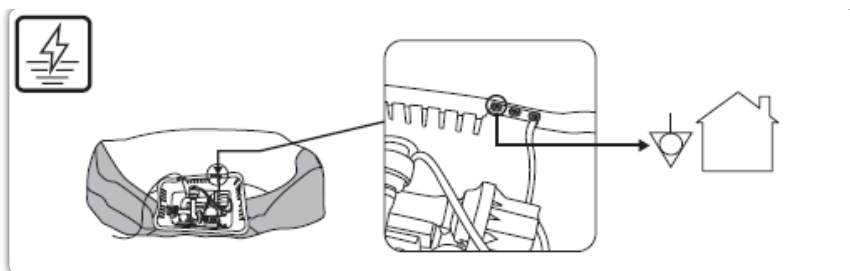

DESCRIZIONE DEL PRODOTTO

CARATTERISTICHE TECNICHE DEL RISCALDATORE

Potenza Nominale
220-240V AC, 50Hz, 2050W

COMPONENTI E ATTREZZI NECESSARI

Confrontare i componenti nella confezione con l'elenco sulla parte superiore della scatola. Verificare che corrispondano al modello che si intendeva acquistare. Se al momento dell'acquisto alcuni componenti risultano danneggiati o mancanti, visitare il sito Web bestwaycorp.com/support.

ISTRUZIONI PER L'INSTALLAZIONE

PANORAMICA D'INSIEME

SCelta DELLA POSIZIONE CORRETTA:

Il luogo scelto per l'installazione della vasca idromassaggio deve rispettare le seguenti condizioni

- A causa del peso combinato dei bagnanti e dell'acqua contenuta nella vasca, la superficie scelta deve essere in grado di sostenere uniformemente il peso totale per tutto il tempo in cui l'idromassaggio rimane installato.
- La distanza fra la posizione scelta per l'installazione della spa e la presa elettrica non deve eccedere la lunghezza del cavo di alimentazione della spa stessa. La spina della vasca idromassaggio deve essere inserita direttamente in una presa di corrente a parete (non utilizzare prolunghe o ciabatte).
- E' necessario un adeguato drenaggio sia in caso che si scelga di installare l'idromassaggio all'aperto o al chiuso.
- La superficie deve essere piana e ben livellata. Superfici inclinate o irregolari potrebbero ostacolare una distribuzione regolare del carico sulla struttura della vasca, con conseguenti danni in corrispondenza dei punti di saldatura.
- La superficie deve risultare sgombra da qualsiasi oggetto. A causa del peso dell'acqua, qualsiasi oggetto che dovesse rimanere sotto la vasca idromassaggio potrebbe danneggiarne o perforarne il fondo.
- L'area selezionata per l'installazione deve essere priva di linee elettriche aeree o alberi; accertarsi inoltre che sia sgombra da tubature sotterranee, linee elettriche o cavi di qualsiasi tipo.
- La posizione scelta deve essere lontana dall'ingresso dell'abitazione. Non posizionare mobili o apparecchiature di alcun tipo nelle vicinanze della vasca. In caso di tracimazioni o malfunzionamenti, l'acqua potrebbe danneggiare la mobilia circostante.
- Non assemblare l'idromassaggio su tappeti o altri materiali che potrebbero trattenere umidità e favorire lo sviluppo di batteri (ad esempio: sughero o legno non trattati, o altri materiali porosi) o che potrebbero danneggiarsi a seguito dei trattamenti chimici dell'acqua.
- Consultare le autorità locale per i regolamenti relativi all'installazione.

Superfici consigliate: erba, terra, cemento e tutte le superfici che rispettino le caratteristiche sopraindicate.

Superfici sconsigliate: fango, sabbia, ghiaia, pedane in legno, balconi, vialetti, piattaforme, terreno soffice/sciolto o altra superficie che non soddisfi i prerequisiti di cui sopra.

SOLO PER IDROMASSAGGI CON MODULO WI-FI

Per scegliere la posizione corretta per un idromassaggio con controllo remoto tramite app, consultare le istruzioni relative al Wi-Fi incluse nella confezione, oltre a queste istruzioni.

INSTALLAZIONE IN INTERNI:

Se si sceglie di installare l'idromassaggio in ambienti chiusi è necessario tenere presente i seguenti fattori.

- La presenza di un idromassaggio porta naturalmente a una maggiore umidità dell'aria; in mancanza di precauzioni adeguate l'umidità in eccesso potrebbe danneggiare mobilia e superfici.
- Valutare i possibili effetti dell'umidità su legno esposto, materiali strutturali o oggetti circostanti la vasca nella stanza scelta.
- Per ridurre al minimo questi effetti, è necessario garantire una adeguata ventilazione dell'area scelta. Consultare un esperto per verificare che l'area di installazione sia adeguatamente ventilata prima di usare l'idromassaggio.
- Installare la vasca solo in stanze provviste di un adeguato sistema di drenaggio, onde evitare danni all'abitazione in caso l'acqua fuoriesca durante le operazioni di riempimento, svuotamento o durante l'uso dell'idromassaggio.

INSTALLAZIONE ALL'APERTO:

Se si sceglie di installare l'idromassaggio all'aperto è necessario tenere presente i seguenti fattori.

- La superficie scelta deve essere priva di piante aggressive e specie infestanti. Alcune tipi di piante particolarmente robuste potrebbero crescere attraverso il liner causando perdite d'acqua o d'aria. È necessario eliminare dal sito scelto erba o altra vegetazione che potrebbe causare la formazione di odori o melma.
- L'area selezionata per l'installazione deve essere priva di linee elettriche aeree o alberi; accertarsi inoltre che sia sgombra da tubature sotterranee, linee elettriche o cavi di qualsiasi tipo.
- Non lasciare la superficie della vasca idromassaggio esposta alla luce diretta del sole per periodi prolungati. Si consiglia di proteggere la vasca idromassaggio dall'esposizione diretta ai raggi solari con una copertura quando non viene utilizzata.
- In presenza di particolari condizioni ambientali, quali la presenza di acqua nel terreno e il rischio di gelate è consigliabile rivolgersi a un professionista.

Attenersi ai requisiti di cui sopra per scegliere la superficie e la posizione corretta per l'installazione della vasca idromassaggio.

NOTA: Se i componenti subiscono danni a causa del mancato rispetto di queste istruzioni riguardo la superficie e la posizione scelte per l'installazione dell'idromassaggio, ciò non sarà considerato un difetto di fabbricazione e annullerà la garanzia e qualsiasi richiesta di assistenza. È responsabilità del proprietario assicurarsi che l'area scelta soddisfi sempre i requisiti specificati.

ISTRUZIONI DI ASSEMBLAGGIO

Per le istruzioni di installazione, scansionare il codice QR stampato sul rivestimento anteriore o seguire gli schemi stampati sulla parte superiore della confezione. Le immagini sono solo a scopo illustrativo e potrebbero non riflettere il prodotto reale. Non in scala.

- Non utilizzare una prolunga o un adattatore multiplo con il riscaldatore della vasca idromassaggio per evitare che la spina si surriscaldi e possa danneggiare l'apparecchiatura e gli oggetti circostanti.
- Posizionare la vasca idromassaggio lontano da aree di riposo (stanze da letto ecc) per minimizzare possibili disturbi causati dal rumore.
- Mantenere sgombra l'area circostante la vasca per almeno 1 m.
- Non riempire l'idromassaggio con acqua di mare. L'elevata concentrazione salina potrebbe causare la corrosione dei componenti metallici al suo interno.
- Il sistema di filtrazione della vasca idromassaggio è progettato per essere utilizzato esclusivamente con la tipologia di cartuccia filtrante in dotazione. Qualsiasi altro componente aggiunto all'interno del set di filtraggio può causare danni al sistema di filtraggio. In una simile evenienza i danni non saranno coperti da garanzia.

NOTA: prima di procedere a installare l'idromassaggio si consiglia di stendere il liner al sole per rendere più elastico il materiale e facilitare l'assemblaggio.

PRECAUZIONI PER IL GONFIAGGIO



Solo per idromassaggi con liner o copertura gonfiabili

- Non utilizzare compressori
- Non trascinare l'idromassaggio su terreni sconnessi o irregolari, onde evitare di danneggiare il liner.
- Procedere al gonfiaggio a una temperatura ambiente superiore a 15°C

ISTRUZIONI PER L'USO

PANNELLO DI CONTROLLO



 **PULSANTE ON/OFF:** dopo aver attivato il dispositivo RCD/PRCD, tenere premuto il pulsante per 2 secondi. Il pulsante si illumina di verde e il pannello di controllo può essere utilizzato. Tenere premuto il pulsante per 2 secondi per spegnere tutte le funzioni attivate. 

 **COMMUTAZIONE CELSIUS / FAHRENHEIT:** La temperatura può essere visualizzata in gradi Fahrenheit o Celsius.

 **PULSANTE DI BLOCCO/SBLOCCO:** per bloccare o sbloccare la pompa, premere questo pulsante per 2 secondi. La pompa dispone anche di una funzione di blocco automatico di 5 minuti, che causa l'accensione della spia luminosa.

 **PULSANTE DEL TIMER DI RISPARMIO ENERGETICO:** consente di evitare sprechi permettendo all'utente di impostare l'ora e la durata del ciclo di riscaldamento della vasca idromassaggio. Per attivare la funzione di RISPARMIO ENERGETICO, procedere come segue:

Premendo il pulsante, il LED inizia a lampeggiare. 

Premere il pulsante  o  per impostare il tempo di riscaldamento (1-999 ore). 

Premere nuovamente il pulsante per confermare. 

Una volta che il tempo di riscaldamento è stato impostato, il LED inizierà a lampeggiare. 

Premere il pulsante  o  per impostare il timer (0-999 ore). Si tratta dell'intervallo di tempo che precede l'attivazione della funzione di riscaldamento.

Se il timer è impostato su 0 ore, il sistema di riscaldamento si attiva immediatamente. 



Per confermare l'impostazione, premere nuovamente il pulsante oppure non toccare nulla per 10 secondi. Il LED si accenderà e il timer per l'attivazione della funzione di riscaldamento inizierà il conteggio. Sullo schermo verranno mostrate a fasi alterne la temperatura e l'ora attuali. 

Per modificare le impostazioni premere il pulsante  e utilizzare il pulsante  o  per regolare il timer. 

Per cancellare le impostazioni, tenere premuto il pulsante per 2 secondi. 

Quando la funzione di RISPARMIO ENERGETICO è attivata, è possibile utilizzare tutte le altre funzioni del pannello di controllo (massaggio, filtrazione) ad eccezione della funzione di riscaldamento.

Tale funzione di RISPARMIO ENERGETICO non è automatica. Ogni volta che un ciclo viene completato (timer e tempo di riscaldamento), questa funzione deve essere impostata nuovamente.

 **PULSANTE DI RISCALDAMENTO:** premere il pulsante per attivare il sistema di riscaldamento. Quando la luce del pulsante è rossa, il sistema di riscaldamento è attivato. Quando la luce è verde, l'acqua ha raggiunto la temperatura impostata. 

Il sistema di filtraggio si avvierà automaticamente all'attivazione del sistema di riscaldamento.



Il sistema di filtraggio continuerà a funzionare anche una volta spento il sistema di riscaldamento.

 **PULSANTI DI REGOLAZIONE DELLA TEMPERATURA:** premendo il pulsante  o  si attiva il display, che lampeggia mostrando la

temperatura impostata per 3 secondi. Successivamente, viene visualizzata la temperatura effettiva dell'acqua. Regolare la temperatura impostata usando il pulsante 

La temperatura predefinita è 35°C (95°F).

La temperatura può essere regolata in un range compreso fra 20°C (68°F) e 40°C (104°F).



 **PULSANTE DEL SISTEMA DI MASSAGGIO:** premere il pulsante per attivare il sistema massaggiante, che integra una funzione di spegnimento automatico dopo 30 minuti. Quando il sistema massaggiante è attivo, la luce del pulsante diventa rossa. 

Non mettere in funzione il sistema massaggiante senza aver prima rimosso la copertura nella spa. In caso contrario, l'aria accumulata all'interno della vasca potrebbe causare danni irreparabili alla copertura. Il sistema di riscaldamento e quello di massaggio possono essere attivati contemporaneamente.

SOLO PER IDROMASSAGGI CON MODULO WI-FI

REGOLAZIONE DEL SISTEMA DI MASSAGGIO A 2 LIVELLI: premere una volta per il massaggio a piena potenza (L1). Premere nuovamente per un massaggio a potenza ridotta (L2). Premere una terza volta per disattivare la funzione di massaggio.

Al momento di gonfiare il liner della vasca idromassaggio, assicurarsi che la funzione massaggiante sia stata attivata alla massima potenza.

 **PULSANTE DI FILTRAZIONE DELL'ACQUA:** il pulsante attiva e disattiva la pompa di filtraggio. Il pulsante si illumina di rosso quando è attivato.  

 **SOLO PER IDROMASSAGGI CON MODULO WI-FI**

ATTIVAZIONE WI-FI: per il funzionamento del Wi-Fi e dell'app, consultare il relativo foglietto di istruzioni incluso nella confezione.

La potenza del RISCALDATORE può variare nelle seguenti condizioni:

- Quando la temperatura esterna è inferiore a 15°C (59°F).
- Se la copertura è stata rimossa o non è nella posizione corretta. Tenere sempre la copertura sulla vasca idromassaggio quando la si riscalda o non è in uso; Iriduce al minimo la perdita di calore e impedisce alla polvere di contaminare l'acqua.

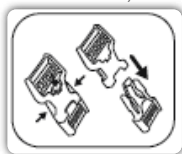

- La temperatura dell'acqua visualizzata sul display potrebbe non essere precisa se il sistema di filtraggio non è stato attivato. Per leggere la temperatura corretta dell'acqua sul display, attivare il sistema di filtraggio per almeno un minuto.
- La temperatura dell'acqua misurata da un termometro esterno può variare di circa 3°C (37,4°F) rispetto alla temperatura visualizzata sul pannello di controllo.

ISTRUZIONI PER L'USO DURANTE IL PERIODO INVERNALE



FREEZE SHIELD®

È importante seguire queste linee guida se si installa la vasca idromassaggio nei mesi invernali. In questo modo si eviteranno danni al riscaldatore della vasca e al materiale del liner, prolungando drasticamente la durata del prodotto.

- Se la temperatura esterna è inferiore a 15°C (59°F), dispiegare e gonfiare l'idromassaggio al chiuso utilizzando la sua pompa integrata per evitare di danneggiare il liner. In questo modo il liner risulterà più flessibile e più facile da montare.
- Continuare l'installazione all'aperto posizionando il liner della vasca idromassaggio nell'area desiderata, quindi collegare la pompa della vasca idromassaggio e riempire d'acqua. La temperatura dell'acqua utilizzata per riempire la vasca deve essere superiore a 6°C (42,8°F). In caso contrario, all'avvio del riscaldatore, sul pannello di controllo comparirà il codice errore E03.
- In caso di guasto al sistema Freeze Shield®, sul display appariranno dei codici errore. Monitorare con regolarità lo stato dell'idromassaggio quando la temperatura esterna scende al di sotto dei 6°C (42,8°F). In caso di periodi di assenza prolungati in periodi dell'anno in cui è probabile le temperature scendano al di sotto dei 6°C, è consigliabile smontare l'idromassaggio e di riporlo seguendo le relative istruzioni per lo smontaggio e la conservazione.
- Eventuali danni dovuti all'utilizzo della vasca idromassaggio in queste condizioni sono responsabilità del cliente. Non utilizzare la vasca idromassaggio quando la temperatura esterna raggiunge i -10°C (14°F); attenersi a quanto indicato nella sezione Istruzioni di smontaggio e conservazione, per le procedure corrette.

TEMPO DI RISCALDAMENTO

Il tempo necessario affinché l'acqua raggiunga i 40°C (104°F) dipende dalla temperatura iniziale dell'acqua e dalla temperatura esterna. I dati riportati di seguito sono puramente indicativi.

Per visualizzare la temperatura attuale dell'acqua, far funzionare il sistema di filtraggio per almeno un minuto.

Temperatura Esterna	Temperatura Dell'acqua	Temperatura Impostata	Tempo Di Riscaldamento
10°C (50°F)	10°C (50°F)	40°C (104°F)	16-24 ore
15°C (59°F)	15°C (59°F)	40°C (104°F)	12-20 ore
20°C (68°F)	20°C (68°F)	40°C (104°F)	10-18 ore
25°C (77°F)	25°C (77°F)	40°C (104°F)	8-12 ore

30°C (86°F)	30°C (86°F)	40°C (104°F)	5-8 ore
-------------	-------------	--------------	---------

ISTRUZIONI PER LA MANUTENZIONE

Accertarsi che la pompa sia stata scollegata dall'alimentazione prima di effettuare qualsiasi operazione di manutenzione dell'idromassaggio.

LINER

- A causa delle variazioni della temperatura ambiente che possono modificarne la pressione interna, è normale che in certe condizioni il liner della vasca idromassaggio sembri perdere aria. Seguire le istruzioni di montaggio e gonfiare alla pressione esatta, quando necessario.

COPERTURA

- La copertura deve essere pulita periodicamente, sia all'interno che all'esterno, con un detergente neutro che non danneggi i materiali in PVC

CARTUCCIA FILTRANTE

- Per ottimizzare le prestazioni del sistema di filtrazione, controllare e pulire il filtro a cartuccia quotidianamente.
- Si consiglia di cambiare il filtro a cartuccia ogni settimana o di sostituirlo se dopo il lavaggio risulta sporco e scolorito.

ACQUA

Molti inquinanti si depositano sotto la superficie dell'acqua. Questi inquinanti possono causare crescite batteriche, di alghe o fungine. Trascorso un certo tempo, sulle superfici sommerse possono formarsi macchie tenaci o depositi di biofilm. Si consiglia pertanto di pulire la vasca idromassaggio con la dovuta regolarità.

- Per mantenere l'acqua pulita, è necessario eseguire il filtraggio e il trattamento chimico ogni giorno. Il sistema di filtrazione elimina i detriti presenti nell'acqua e la disinfezione chimica igienizza l'acqua.
NOTA: Nell'eseguire il trattamento chimico, utilizzare l'apposito dispenser solo con pastiglie (non utilizzare i granuli). Non gettare i prodotti chimici (pastiglie, granuli o liquidi) direttamente nell'acqua, in quanto, depositandosi sul fondo della vasca idromassaggio, potrebbero danneggiarne i materiali e scolorire il PVC.
- La qualità dell'acqua è direttamente correlata alla frequenza di utilizzo della vasca idromassaggio, al numero di utenti e alla manutenzione complessiva. In assenza di trattamento chimico, l'acqua dovrebbe essere cambiata ogni 3 giorni. Si raccomanda vivamente di utilizzare acqua del rubinetto per ridurre al minimo l'influenza di inquinanti indesiderati, come ad esempio sali minerali.
- Si consiglia di fare una doccia prima di utilizzare la vasca idromassaggio, poiché i prodotti cosmetici, le lozioni e altri residui sulla pelle possono degradare rapidamente la qualità dell'acqua.

Pastiglie chimiche (non incluse):

- Rimuovere il dispenser dalla vasca idromassaggio quando questa è in uso.
- Dopo aver eseguito il trattamento e prima di utilizzare la vasca idromassaggio, utilizzare un test kit (non incluso) per verificare la composizione chimica dell'acqua. Di seguito sono indicati i valori ideali:

pH	Alcalinità totale	Cloro libero
7.4 - 7.6	80-120ppm	2-4ppm

- Eventuali danni all'idromassaggio derivanti dall'uso scorretto dei prodotti chimici e da un trattamento non corretto dell'acqua non saranno coperti da garanzia.
- Le sostanze chimiche utilizzate per il trattamento dell'acqua sono potenzialmente tossiche e devono essere maneggiate con cautela. L'esposizione a gas o vapori e l'errata etichettatura e/o stoccaggio dei contenitori di tali sostanze comportano seri rischi per la salute umana e animale.
- Consultare il proprio rivenditore locale per maggiori informazioni sul trattamento delle acque. Prestare estrema attenzione alle istruzioni del produttore.
- L'uso eccessivo di prodotti chimici danneggia la vasca idromassaggio, causando ad esempio (ma non solo), lo scolorimento della stampa, il danneggiamento dei punti di saldatura del materiale e il deterioramento del liner.

ISTRUZIONI DI SMONTAGGIO E CONSERVAZIONE



SVUOTAMENTO

Per drenare la vasca idromassaggio, procedere come indicato in figura.

Le immagini sono solo a scopo illustrativo e potrebbero non rispecchiare il prodotto originale. Non in scala.



PULIZIA

I residui di detersivo e i solidi disciolti dai costumi da bagno e dai prodotti chimici possono accumularsi sulle pareti della vasca idromassaggio. Utilizzare acqua e sapone per pulire le pareti e risciacquare accuratamente. Non utilizzare spazzoloni con setole dure o detersivi abrasivi.



SGONFIAGGIO

Solo per vasche idromassaggio gonfiabili.

- Per sgonfiare la vasca idromassaggio, procedere come indicato in figura.
- Le immagini sono solo a scopo illustrativo e potrebbero non rispecchiare il prodotto originale. Non in scala.

RIPARAZIONE

Per riparare la copertura o il fondale interno:

Utilizzare la toppa di riparazione inclusa per riparare strappi o forature.

- Pulire l'area coinvolta e rimuovere con cura la protezione della toppa adesiva.
- Applicare la toppa sull'area danneggiata.
- Attendere almeno 30 secondi prima di gonfiare nuovamente la vasca.

Per riparare le pareti o la base esterna

Utilizzare la toppa di riparazione fornita con il set e della colla (non inclusa) per riparare strappi o forature.

- Pulire e asciugare l'area da riparare.
- Tagliare la toppa in dotazione nella misura appropriata. NON rimuovere la pellicola protettiva sul lato adesivo.
- Utilizzare la colla (non inclusa) per rivestire un lato della toppa appena ritagliata. Assicurarsi che la colla sia distribuita in modo uniforme. Attendere 30 secondi, quindi posizionare la toppa con la colla sull'area danneggiata.
- Lisciare la superficie per eliminare eventuali bolle d'aria e tenere premuta con fermezza la toppa per circa due minuti.
- Attendere almeno 30 minuti prima di gonfiare nuovamente la vasca.

CONSERVAZIONE

Non è necessario rimuovere l'elemento riscaldante dal liner prima di riporre la vasca idromassaggio.

- Rimuovere tutti gli accessori e assicurarsi che il liner della vasca idromassaggio, la copertura gonfiabile e gli accessori siano completamente puliti e asciutti prima di metterli via. Eventuale umidità residua potrebbe portare alla formazione di muffe con conseguenti danni al liner della vasca idromassaggio.
- Il liner della vasca idromassaggio dovrebbe essere ripiegato solo a una temperatura ambiente superiore a 15 °C (59 °F), per garantirne la flessibilità.
- Conservare la vasca idromassaggio in un luogo asciutto a una temperatura moderata compresa tra 15°C (59°F) e 38°C (100°F).
- Si raccomanda di conservare il liner della vasca idromassaggio e la copertura gonfiabile all'interno di una scatola di cartone per proteggere meglio il materiale durante i mesi invernali.

ATTENZIONE: Assicurarsi che la parte inferiore del riscaldatore non venga posizionata sopra al liner ripiegato onde evitare che il peso deformi o danneggi il liner durante il periodo di conservazione.

RISOLUZIONE PROBLEMI

Problema	Cause probabili	Soluzione
La pompa non funziona	Interruzione di corrente	Controllare l'alimentazione elettrica.
	Guasto al circuito di alimentazione.	Per assistenza, visitare la sezione supporto tecnico sul sito Web

		www.bestwaycorp.com .
La pompa non riscalda correttamente con il coperchio.	La temperatura impostata è troppo bassa.	Impostare la vasca idromassaggio su una temperatura più elevata; fare riferimento alla sezione sul funzionamento della pompa.
	Cartuccia filtrante sporca.	Pulire/sostituire la cartuccia filtrante (consultare la sezione Pulizia e sostituzione della cartuccia filtrante).
	La vasca idromassaggio non è coperta correttamente.	Controllare e fissare correttamente la copertura
	Guasto all'elemento riscaldante.	Per assistenza, visitare la sezione supporto tecnico sul sito Web www.bestwaycorp.com .
Il sistema massaggiante non funziona.	La pompa si sta surriscaldando.	Scollegare la pompa dall'alimentazione, attendere almeno due ore per consentire il raffreddamento, ricollegare la spina e premere il pulsante del sistema massaggiante.
	La funzione massaggiante si interrompe automaticamente dopo 30 minuti.	Premere il pulsante del sistema massaggiante per riattivare la funzione.
	Guasto alla pompa.	Per assistenza, visitare la sezione supporto tecnico sul sito Web www.bestwaycorp.com .
Perdita d'aria nella vasca idromassaggio	Strappo o foratura nel liner	Utilizzare la toppa in dotazione.
	La valvola di sicurezza è allentata	<p>La valvola di sicurezza inizia a rilasciare aria quando la pressione interna è troppo alta. Per verificare la presenza di perdite d'aria dalla valvola, procedere come segue:</p> <ol style="list-style-type: none"> 1. Gonfiare il liner con la pompa della vasca idromassaggio. 2. Passare un panno intriso di acqua saponata intorno alla valvola di sicurezza; se si nota la formazione di bolle, ciò indica la presenza di una perdita. <ul style="list-style-type: none"> • In caso di perdita intorno alla valvola di sicurezza, stringere la valvola ruotandola in senso orario. • In caso di perdita al centro della valvola di sicurezza, visitare la sezione di assistenza sul nostro sito Web: www.bestwaycorp.com.
L'acqua è sporca	Durata del ciclo di filtrazione insufficiente.	Aumentare il tempo di funzionamento del sistema filtrante
	Cartuccia filtrante sporca.	Pulire/sostituire la cartuccia filtrante (consultare la sezione Pulizia e sostituzione della cartuccia filtrante).

	Il trattamento chimico dell'acqua non è stato eseguito correttamente.	Fare riferimento alle istruzioni contenute nel manuale del prodotto chimico
Test RCD/PRCD non riuscito	Malfunzionamento della vasca idromassaggio o sistema RCD/PRCD	Per assistenza, visitare la sezione supporto tecnico sul sito Web www.bestwaycorp.com .
Il pannello di controllo non funziona	Il pannello di controllo è dotato di un blocco automatico che si attiva dopo 5 minuti di inattività; se l'icona del blocco è evidenziata, il pannello di controllo è bloccato. 	<ol style="list-style-type: none"> 1. Per sbloccare il pannello di controllo, premere il pulsante per 3 secondi. Se il pannello di controllo non si sblocca, riavviare la pompa scollegando e ricollegando la spina.  2. Se il problema persiste, premere il pulsante per 2 secondi. 
	Il pannello di controllo non è attivo.	Per assistenza, visitare la sezione supporto tecnico sul sito Web www.bestwaycorp.com .
Perdita d'acqua dalla pompa.	Il cestello del filtro è allentato.	Utilizzare una chiave inglese per stringere il filtro
	Le guarnizioni si sono spostate.	Aprire gli ingranaggi e sistemare le guarnizioni nella posizione corretta.
	Le guarnizioni si sono danneggiate.	Sostituire le guarnizioni. Per assistenza consultare la sezione di supporto del nostro sito Web, www.bestwaycorp.com

SOLO PER LE VASCHE IDROMASSAGGIO ABILITATE AL WI-FI

Problema	Cause probabili	Soluzione
La configurazione Wi-Fi non è andata a buon fine	La pompa non è stata connessa alla frequenza giusta.	Se il router a cui è collegata la pompa è dual-band e non connesso a una rete a 2,4 GHz, passare a un'altra frequenza dello stesso router (2,4 GHz) e provare ad associare nuovamente la pompa. Le reti a 5 GHz non sono supportate.
	La vasca idromassaggio è troppo lontana dal router.	Controllare con il proprio cellulare che il segnale Wi-Fi sia sufficiente. Se la potenza di segnale è troppo bassa, verificare dove la potenza del segnale Wi-Fi è massima e spostare la vasca idromassaggio in quella posizione.
	La pompa è stata connessa alla rete WiFi sbagliata.	Ricominciare la procedura di connessione e assicurarsi che il nome della rete sia stato digitato correttamente.
	La password Wi-Fi utilizzata durante la connessione è errata.	Iniziare nuovamente la procedura di connessione e assicurarsi che la password sia corretta.



Il segnale WiFi non è sufficientemente stabile.		<ol style="list-style-type: none"> 1. Verificare che il router funzioni correttamente. 2. Avvicinarsi alla vasca idromassaggio e controllare la potenza di segnale sul telefono. Se il segnale non è stabile, verificare le condizioni del router. Se la potenza di segnale risulta sufficiente, ripetere la procedura per collegare la vasca idromassaggio alla rete.
Un apparecchio nelle vicinanze della pompa della vasca idromassaggio o del router sta interferendo con il segnale.		La connettività Wi-Fi può essere interrotta da interferenze elettromagnetiche o di altro tipo. Tenere l'apparecchio lontano da altri dispositivi elettronici che possono causare interferenze.
Il telefono non si connette alla rete Wi-Fi durante la registrazione.		Controllare che il dispositivo non sia in modalità aereo. Assicurarsi di disattivare la modalità aereo quando ci si collega alla rete Wi-Fi.
Problema con l'app.		Consultare la sezione d'aiuto nell'APP per suggerimenti completi e aggiornati sulla risoluzione dei problemi. Per assistenza, visitare la sezione supporto tecnico sul sito Web www.bestwaycorp.com .

SPIA LUMINOSA DEL WIFI

Luce LED	Significato	Soluzione
La spia lampeggia lentamente	Pronta essere connessa al router	Collegare la pompa al WiFi usando il telefono
La spia è accesa	Collegamento al router riuscito.	N/A - già connesso al Wi-Fi.
La spia lampeggia velocemente.	Segnale WiFi assente.	Controllare lo stato del router e ripetere le procedure per collegare la vasca idromassaggio alla rete.
La spia è spenta	Guasto alla spia luminosa o problema al modulo WiFi	Per assistenza, visitare la sezione supporto tecnico sul sito Web www.bestwaycorp.com .

CODICI ERRORE

Codice di errore	Cause probabili	Soluzione
<p>I sensori di flusso dell'acqua funzionano senza premere il pulsante di filtrazione o riscaldamento.</p> 	Le banderuole del sensore di flusso dell'acqua non sono rientrate nella posizione corretta.	Scollegare con cautela la spina, battere leggermente sul lato della pompa e ricollegarla.
	Avaria dei sensori di flusso dell'acqua.	Per assistenza, visitare la sezione supporto tecnico sul sito Web

		www.bestwaycorp.com .
<p>I sensori di flusso dell'acqua non rilevano una quantità sufficiente di acqua durante le funzioni di filtraggio e/o riscaldamento.</p> 	<p>La cartuccia di filtraggio è sporca.</p>	<p>Rimuovere il gruppo filtrante dall'interno della vasca idromassaggio e premere il pulsante della funzione di filtraggio o riscaldamento. Se non compare alcun codice errore, pulire o sostituire la cartuccia filtrante della pompa.</p>
	<p>Attivare il sistema di filtraggio o riscaldamento e mettere la mano davanti al tubo di uscita all'interno della vasca per verificare che l'acqua stia fuoriuscendo.</p> <ul style="list-style-type: none"> • Se l'acqua non fuoriesce significa che c'è un guasto alla pompa • Se l'acqua fuoriesce ma il codice errore continua a ripresentarsi, si è verificato un guasto ai sensori di flusso dell'acqua. 	<p>Per assistenza, visitare la sezione supporto tecnico sul sito Web www.bestwaycorp.com.</p>
	<p>Il filtro è ostruito.</p>	<ol style="list-style-type: none"> 1. Pulire il filtro e controllare che non sia danneggiato. Sostituirlo o reinstallarlo se necessario. 2. Per assistenza, visitare la sezione di supporto sul nostro sito web, www.bestwaycorp.com.
	<p>Le griglie dei prefiltri sono ostruite da accumuli di calcio causati da un elevato grado di durezza dell'acqua.</p>	<ol style="list-style-type: none"> 1. Svuotare la vasca idromassaggio e posizionare una manichetta dell'acqua all'interno dei tubi per lavare via i detriti. Per accertarsi di aver rimosso tutti i detriti, eseguire questa operazione sia dall'esterno che dall'interno della vasca. 2. Usare uno spazzolino da denti per rimuovere eventuale sporco ostinato. 3. Per assistenza, visitare la sezione supporto tecnico sul sito Web www.bestwaycorp.com.
<p>Il termometro della pompa rileva una temperatura dell'acqua inferiore a 4°C (40°F).</p> 	<p>La temperatura dell'acqua è inferiore a 4°C (40°F).</p>	<p>La vasca idromassaggio non è progettata per operare a temperature dell'acqua inferiori a 4°C (40°F). Scollegare la pompa e riavviarla solo quando la temperatura dell'acqua raggiunge i 6°C (42,8°F).</p>
	<p>Se la temperatura dell'acqua è superiore a 7°C (44,6°F), ciò significa che il termometro della pompa è guasto.</p>	<p>Per assistenza, visitare la sezione supporto tecnico sul sito Web www.bestwaycorp.com.</p>

<p>Il termometro della pompa rileva una temperatura dell'acqua superiore a 50°C (122°F).</p> 	<p>La temperatura dell'acqua è superiore a 50°C (122°F).</p>	<p>La vasca idromassaggio non è progettata per operare a temperature dell'acqua superiori a 40°C (104°F). Scollegare la pompa e riavviarla solo quando la temperatura dell'acqua risulta pari o inferiore a 38°C (100°F)</p>
	<p>La temperatura ambiente è superiore a 40°C (104°F) o la vasca idromassaggio è stata esposta alla luce solare diretta per un periodo prolungato.</p>	<p>Scollegare e staccare la pompa e scaricare la vasca idromassaggio. Dopo 15 minuti, riattaccare la pompa, ricollegarla e riavviare la funzione di riscaldamento. Se il codice errore si ripresenta, valutare l'opportunità di spostare l'idromassaggio in una posizione riparata dalla sole.</p>
	<p>Se la temperatura dell'acqua è inferiore a 45°C (113°F), ciò significa che il termometro della pompa è guasto.</p>	<p>Per assistenza, visitare la sezione supporto tecnico sul sito Web www.bestwaycorp.com.</p>
<p>Il termometro della pompa ha problemi di connessione.</p> 	<p>Problema di connessione fra il sensore della temperatura e del PCB</p>	<p>Scollegare la vasca idromassaggio, attendere 5 minuti, quindi ricollegarla accendendo la pompa. Se il codice errore si ripresenta, visitare la sezione di assistenza del nostro sito web, www.bestwaycorp.com.</p>
<p>Il termometro della pompa rileva una temperatura dell'acqua superiore a 52°C (125.6°F).</p> 	<p>La temperatura dell'acqua è superiore a 52°C (125.6°F).</p>	<p>La vasca idromassaggio non è progettata per operare a temperature dell'acqua superiori a 40°C (104°F). Scollegare la pompa e riavviarla solo quando la temperatura dell'acqua risulta pari o inferiore a 36°C (97°F).</p>
	<p>La temperatura ambiente è superiore a 40°C (104°F) o la vasca idromassaggio è stata esposta alla luce solare diretta per un periodo prolungato.</p>	<p>Scollegare e staccare la pompa e scaricare la vasca idromassaggio. Dopo 15 minuti, riattaccare la pompa, ricollegarla e riavviare la funzione di riscaldamento. Se il codice errore si ripresenta, valutare l'opportunità di spostare l'idromassaggio in una posizione riparata dalla sole.</p>
	<p>Se la temperatura dell'acqua è inferiore a 45°C (113°F), ciò significa che il termometro della pompa è guasto.</p>	<p>Per assistenza, visitare la sezione supporto tecnico sul sito Web www.bestwaycorp.com.</p>
<p>Connessione del modulo Wi-Fi non riuscita.</p> 	<p>Avaria al modulo WiFi</p>	<p>Per assistenza, visitare la sezione supporto tecnico sul sito Web www.bestwaycorp.com. NOTA: premere un pulsante qualsiasi per disattivare il codice errore e continuare a utilizzare la vasca idromassaggio senza la connessione Wi-Fi.</p>
<p>L'elettricità rilevata nel cavo di messa a terra.</p>	<p>È possibile che un altro elettrodomestico nell'abitazione stia</p>	<p>Rivolgersi immediatamente a un elettricista per verificare la presenza</p>

	<p>causando una dispersione di corrente.</p>	<p>di corrente all'interno del collegamento di messa a terra. Se il problema persiste, per utilizzare la vasca idromassaggio in modo sicuro, si consiglia vivamente di collegare la spina della vasca idromassaggio a una presa con messa a terra indipendente.</p>
<p>Temperatura della centralina di alimentazione eccessiva</p> 	<p>Possibile avaria della pompa</p> <p>Problema alla centralina di alimentazione</p>	<p>Per assistenza, visitare la sezione supporto tecnico sul sito Web www.bestwaycorp.com.</p> <p>Per assistenza, visitare la sezione supporto tecnico sul sito Web www.bestwaycorp.com.</p>
<p>Messa a terra non riuscita.</p> 	<p>Problema con il sistema di messa a terra della presa a cui è collegata la vasca</p>	<p>Collegare la pompa della vasca idromassaggio a una presa diversa o rivolgersi a un elettricista che controlli la presa a muro. Se il problema persiste, si consiglia di dotare la presa a muro di un collegamento di messa a terra indipendente.</p>
	<p>Possibile avaria della pompa</p>	<p>Per assistenza, visitare la sezione supporto tecnico sul sito Web www.bestwaycorp.com.</p>

TERMINI DI GARANZIA

Per assistenza e per registrare il prodotto, visitare il sito bestwaycorp.com/support.